

# interline

## ІНСТРУКЦІЯ З МОНТАЖУ ТА ЕКСПЛУАТАЦІЇ

ДЛЯ ВБУДОВАНИХ ДУХОВИХ ШАФ:  
KTS 680 ECH BA  
KTS 680 ECH BB  
KTS 680 ECH WA

Перед використанням продукції  
Interline™ уважно ознайомтеся з цією  
інструкцією.

У разі виникнення труднощів з  
використанням продукту зверніться  
до сервісного центру:

 0 800 30 33 34



скануйте для переходу  
на офіційний сайт

## Зміст

<b>ВСТУП</b> .....	3
<b>ЗАСТЕРЕЖЕННЯ З БЕЗПЕКИ</b> .....	3
<b>ОПИС ПРОДУКТУ</b> .....	5
<b>ВИКОРИСТАННЯ ДУХОВОЇ ШАФИ</b> .....	5
<b>АКСЕСУАРИ</b> .....	8
<b>РОЗМІЩЕННЯ ПОЛИЦЬ</b> .....	9
<b>ЗАМІНА ЛАМПИ ОСВІТЛЕННЯ</b> .....	10
<b>ЗАКРІПЛЕННЯ ДУХОВОЇ ШАФИ</b> .....	10
<b>ВЕНТИЛЯЦІЯ ДУХОВОЇ ШАФИ</b> .....	10
<b>ПІДКЛЮЧЕННЯ ДУХОВОЇ ШАФИ ДО ЕЛЕКТРОМЕРЕЖІ</b> .....	11
<b>ВСТАНОВЛЕННЯ ДУХОВОЇ ШАФИ</b> .....	11
<b>ЗНЯТТЯ ДВЕРЕЙ З ДУХОВОЇ ШАФИ (ОПЦІЯ)</b> .....	12
<b>ЗНЯТТЯ ДВЕРЕЙ З ДУХОВОЇ ШАФИ ВАРІАНТ 2 (ОПЦІЯ)</b> .....	13
<b>ЧИСТКА ТА ОБСЛУГОВУВАННЯ</b> .....	14
<b>ЗАХИСТ НАВКОЛИШНЬОГО СЕРЕДОВИЩА</b> .....	15
<b>ТЕХНІЧНІ ХАРАКТЕРИСТИКИ</b> .....	16

## ВСТУП

Дякуємо Вам за вибір одного з наших продуктів. Переконайтесь, що Ви отримали прилад без ушкоджень. При виявленні пошкоджень зверніться до торгівельної організації, де Ви придбали прилад. Інструкції з експлуатації також доступні на нашому сайті: <https://interline.ua/>.

Перед початком використання, уважно прочитайте інструкцію з експлуатації. Важливо зберігати посібник для її використання в майбутньому. Якщо пристрій буде продано або передано іншому власнику, або якщо Ви зміните місце проживання і залишите пристрій, збережіть посібник з приладом, щоб новий власник міг ознайомитися з функціонуванням пристрою та відповідними правилами безпеки.

## ЗАСТЕРЕЖЕННЯ З БЕЗПЕКИ

- При першому ввімкненні приладу від нього може йти неприємний запах. Це пов'язано з засобом для склеювання, що використовується для ізоляції панелей у печі. Перед першим використанням, дайте порожньому пристрою пропрацювати 90 хвилин при температурі 250°C з увімкненою функцією конвекції, для очищення внутрішньої частини від різних домішків.

- Під час першого використання може виділятися невелика кількість диму та специфічного запаху, це нормально. Якщо це трапиться, просто зачекайте, доки запах не зникне, перед тим як ставити їжу в духову шафу.

- Пристрій та його частини можуть сильно нагріватися під час використання, будьте обережні. Діти, віком менше 8 років, не мають користуватися приладом самостійно, лише під наглядом.

- Вимкніть пристрій негайно, якщо помітили на ньому тріщини, щоб уникнути можливого удару струмом.

- Цим приладом можуть користуватися діти у віці від 8 років і старше, а також люди зі зниженими фізичними, сенсорними або розумовими можливостями або відсутністю досвіду та знань, якщо їм надано нагляд чи інструкцію щодо використання приладу безпечним способом та вони розуміють усі небезпеки. Діти не повинні гратися з приладом, займатись чищенням та обслуговуванням без нагляду.

- Пристрій сильно нагрівається під час роботи. Будьте обережними.

- Не дозволяйте дітям проходити дуже близько до пристрою, що працює, особливо коли працює гриль.

- Перед заміною лампи всередині духової шафи, вимикайте її від електроживлення. Це вбереже вас від можливого удару струмом.

- Запобіжні пристрої відключення повинні бути вбудовані в електропроводку відповідно до її специфікацій.

- Наглядайте за дітьми, вони не повинні гратися з пристроєм.

- Цей пристрій не призначений для використання дітьми чи людьми з обмеженими фізичними, сенсорними або розумовими можливостями чи відсутністю досвіду та знань без нагляду, чи якщо їм не було надано інструкцій щодо безпечного використання приладу.

- Пристрій та його частини можуть сильно нагріватися під час роботи. Тримайте малих дітей на безпечній дистанції.

- Багатополюсний вимикач має бути вмонтований в домашню електромережу з дотриманням усіх стандартів та правил вашого регіону.

- Якщо кабель живлення пошкоджений, його необхідно замінити. Цю процедуру має виконувати персонал сервісного центру чи аналогічно кваліфікований персонал для уникнення можливих небезпек.
- Не використовуйте жорсткі абразивні миючі засоби чи гострі предмети для очищення скляних дверей. Вони можуть подряпати поверхню, що може призвести до розбиття скла в майбутньому.
- Не використовуйте пароочисник для чищення пристрою.
- Пристрій не призначений для керування за допомогою зовнішнього таймера чи окремої системи дистанційного керування.

### **Важливі застереження**

- Надягайте тапки перед використанням приладу. Не торкайтесь духової шафи вологими чи мокрими руками, або ногами.
- Не відкривайте двері часто під час роботи духової шафи.
- Цей пристрій має встановити та підготувати до роботи технік з відповідною освітою. Виробник не відповідальний за шкоду, що була спричинена неправильним розташуванням чи встановленням неавторизованим персоналом.
- Не кладіть нічого на відчинені дверцята пристрою. Це може розбалансувати пристрій чи зламати дверцята.
- Деякі частини приладу можуть зберігати тепло протягом тривалого проміжку часу. Необхідно зачекати доки частини, які нагріваються, охолонуть.
- Якщо Ви не збираєтесь використовувати пристрій протягом тривалого періоду часу, вимкніть його від електромережі.

### **Вбудовування духової шафи**

Встановіть пристрій у відповідне місце на кухні. Його можна розташувати під варильною поверхнею чи всередині шафи. Надійно закріпіть прилад гвинтами, для цього на ньому є два отвори, що знаходяться всередині духової шафи. Для забезпечення гарної вентиляції, встановлюйте пристрій з дотриманням усіх розмірів та дистанцій вказаних в інструкції.

### **Важливо**

Для правильної роботи пристрою, кухня має відповідати певним нормам. Стіни кухні, що знаходяться біля духової шафи, мають бути вогнетривкими. Переконайтесь, що клей, який скріплює дерев'яні панелі, здатен витримувати температуру щонайменше 120°C. Усі матеріали, що не здатні витримати такої температури, розплавляться та деформуються. Усі електричні деталі мають бути ізольовані після встановлення духової шафи. Це законодавча вимога з безпеки. Всі захисні бар'єри мають бути закріплені так, щоб їх неможливо було зняти без спеціальних інструментів. Зніміть задню стінку кухонних меблів, для забезпечення гарної циркуляції повітря. Духова шафа повинна мати щілину, розміром щонайменше 45 мм.

### **Забезпечення відповідності**

Розпакувавши пристрій, переконайтесь, що він жодним чином не пошкоджений. Якщо ви маєте будь-які сумніви в цілісності приладу, не користуйтеся ним: Зв'яжіться з магазином, де Ви придбали пристрій. Зберігайте пакувальний матеріал, такий як

поліетиленові пакети, полістирол або цвяхи в недоступному для дітей місці, оскільки вони небезпечні для дітей.

## ОПИС ПРОДУКТУ

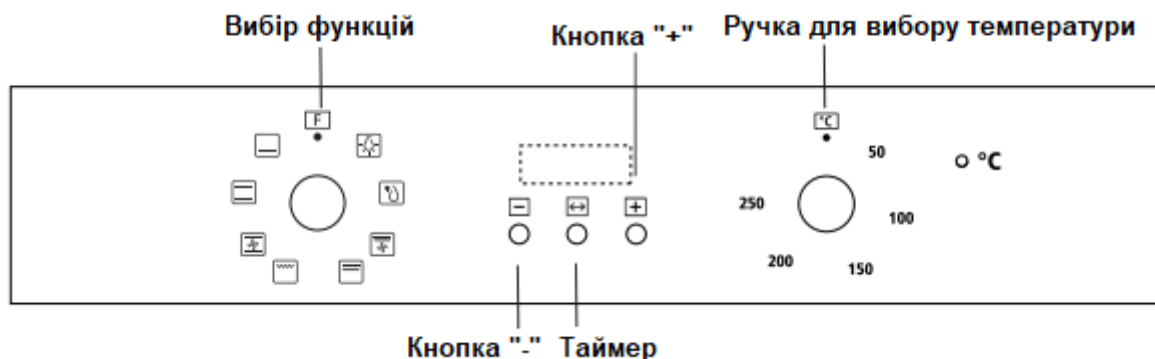



Символ	Опис функції/режиму
	Освітлення: Вмикає лампу та дозволяє користувачу спостерігати за прогресом в приготування страви, не відкриваючи дверцята. Її можна увімкнути для будь-якого режиму.
	Розморожування: Циркуляція повітря кімнатної температури допомагає швидше розморожувати продукти, не використовуючи при цьому нагрівальних елементів. Це м'який, проте швидший, спосіб прискорити розморожування напівфабрикатів й інших заморожених продуктів.
	Нижній нагрівальний елемент: Вмикається лише нижній нагрівальний елемент. Використовуйте цей режим роботи для засмажування нижньої частини їжі. Також цей режим підходить для повільного приготування чи розігрівання страв.
	Звичайний режим: Працюють нижній та верхній нагрівальні елементи, що рівномірно готують страву. Найкращі результати досягаються шляхом розміщення їжі в центрі духовки.
	Конвекція: Нижній та верхній елементи працюють разом з внутрішнім вентилятором. Це дозволяє стравам готуватися більш рівномірно та швидше.
	Гриль: Використовується внутрішній гриль. Тепло від нього потрапляє на страву, розігриваючи її.
	Подвійний гриль: При цьому працює внутрішня та зовнішня частини нагрівального елемента, що розташовані зверху. Цей режим потрібний для приготування більшої кількості їжі, ніж при використанні лише внутрішньої частини нагрівального елемента.
	Подвійний гриль з конвекцією: При цьому працює внутрішня та зовнішня частини нагрівального елемента, що розташовані зверху, разом з вентилятором, що розташований в задній стінці пристрою. Цей режим потрібний для приготування великої кількості м'яса.

## ВИКОРИСТАННЯ ДУХОВОЇ ШАФИ

Під час першого підключення духової шафи до електромережі, зачекайте доки на дисплеї автоматично з'явиться "12:30", пролунає один короткий звуковий сигнал й місце, де було вказано "12" почне блимати. Переконайтесь, що перед використання приладу, Ви



встановили правильний час. УВАГА! Годинник має 24-х годинний формат, тож 2 PM на ньому буде відображатись як 14:00.

### Встановлення часу

1. Використовуйте “+” чи “-”, щоб виставити години правильно;
2. Натисніть кнопку таймера “” для підтвердження;
3. Використовуйте “+” чи “-”, щоб виставити хвилини;
4. Натисніть кнопку таймера “” для підтвердження. Тепер таймер буде в режимі очікування.

УВАГА! Якщо на дисплей не почне блимати після підключення пристрою до електромережі, натисніть та утримуйте “+” та “-” одночасно, щоб перейти до налаштування часу.

### Увімкнення/вимкнення духової шафи

Коли таймер в режимі очікування, натисніть та утримуйте “” більше 3 секунд, таймер перейде в режим ручного керування та символ “” загориться.

1. Встановіть бажаний режим готування та температуру.
2. Встановіть таймер й духові піч почне працювати.

Ви можете налаштувати таймер так, щоб духові шафа автоматично вимкнулась по закінченню відліку. Для цього потрібно дочекатись напису “Dur” чи “End” на дисплеї, коли натискаєте “”

Якщо Ви увімкнули ручний режим, не забудьте вимкнути усі активні режими та виставити ручку встановлення температури у вихідне положення, на “0”. Натисніть та утримуйте кнопки “” та “+” більше 3 секунд, щоб повернутися в режим очікування.

### Встановлення відліку

В ручному режимі натисніть “”, щоб увійти до налаштувань відліку. Послідовність така: ручний режим -> режим сповіщення -> встановлення функції вимкнення після закінчення відліку -> ручний режим. Потім оберіть функцію готування та встановіть температуру.

### Ручний режим







В ручному режимі буде горіти лише дисплей, де вказаний час та символ “”. Тривалість приготування страв встановлюється користувачем.

УВАГА! В ручному режимі для того, щоб переконатися, що Ви не залишили пристрій ввімкненим випадково, після 5 годин бездіяльності таймер мигне один раз на секунду. Це означає, що прилад увійде в режим очікування. Після 10 годин дисплей вимкнеться й духові шафа перейде в режим очікування.

Коли таймер моргне в ручному режимі, натисніть будь-яку кнопку, щоб духові шафа не перейшла в режим очікування, якщо ви збираєтесь продовжувати використання пристрою. У випадку, коли ви не збираєтесь продовжувати використання, натисніть “” та “+”, щоб самостійно перевести прилад в режим очікування.

## Звукове сповіщення





Ця функція дозволяє отримати звукове сповіщення після того, як відлік закінчиться.

1. Натисніть кнопку " " для встановлення відліку. Відповідний символ " " почне блимати;
2. Використовуйте "+" чи "-", щоб виставити відлік. Натисніть " " для підтвердження, символ " " почне горіти постійно. Це означає, що звуковий сигнал увімкнений;
3. Коли відлік закінчиться, пролунає звуковий сигнал й символ " " почне блимати. Щоб зупинити звукове сповіщення, натисніть будь-яку кнопку. Символ " " зникне разом з припиненням звукового сигналу. Ця функція використовується лише для сповіщення, вона не вимикає пристрій.

Натисніть " " та "+", щоб перевести прилад в режим очікування, якщо Ви більше не збираєтесь користуватись пристроєм.





## Напівавтоматичний режим роботи в бажаному проміжку часу

Використовуйте цей режим для приготування страв протягом певного проміжку часу. Вам лише потрібно обрати бажані функції готування та температуру. Максимальний час готування в цьому режимі 10 годин.

1. Натисніть кнопку " " доки Ви не побачите напис "Dur" на дисплеї. (Перед тим, як встановити час готування);
2. Використовуйте "+" чи "-", щоб виставити бажаний проміжок часу. Натисніть " " для підтвердження, час з'явиться на дисплеї та символи "A" та " ". Під час налаштування, духова шафа почне працювати.
3. Після завершення відліку, прилад припинить працювати та пролунає звуковий сигнал, а символ "A" почне блимати. Натисніть будь-яку клавішу для вимкнення звукового сигналу, вимкніть функції готування та встановіть ручку встановлення температури у вихідне положення. Натисніть та утримуйте " ", щоб перевести прилад в ручний режим та продовжити роботу.



## Напівавтоматичний режим роботи зі встановленням часу до завершення готування



Використовуйте цей режим для того, щоб закінчити готування ваших страв у визначений час. Вам лише потрібно обрати бажані функції готування та температуру.

1. Натисніть кнопку " " доки Ви не побачите напис "End" на дисплеї. (Перед тим, як встановити час до завершення);
2. Використовуйте "+" чи "-", щоб виставити час завершення. Натисніть " " для підтвердження, час з'явиться на дисплеї та символи "A" та " ". Під час налаштування, духова шафа почне працювати.
3. Після завершення відліку, прилад припинить працювати та пролунає звуковий сигнал, а символ "A" почне блимати. Натисніть будь-яку клавішу для вимкнення звукового сигналу, вимкніть функції готування та встановіть ручку температур у вихідне положення. Натисніть та утримуйте " ", щоб перевести прилад в ручний режим та продовжити роботу.

## Автоматичний режим

Ця функція дозволяє встановлювати визначений час до завершення та період готування страв. Вам лише потрібно обрати бажані функції готування та температуру.

Спершу, Натисніть кнопку “” доки Ви не побачите напис “Dur” на дисплеї. Використовуйте “+” чи “-”, щоб виставити період приготування. Натисніть “” для підтвердження, час з’явиться на дисплеї та символ “А” та “” загоряться.

Потім, натисніть та утримуйте кнопку “”, доки Ви не побачите напис “End” на дисплеї. Використовуйте “+” чи “-”, щоб виставити час звершення. Натисніть “” для підтвердження, час з’явиться на дисплеї та символ “А” загориться. Символ “” погасне доки Ви не запусите приготування.

Максимальний час, через який плита почне готувати, 23:59 після часу, отриманого додаванням періоду готування до встановленого часу.

Духова шафа почне працювати після проміжку часу, який розраховується відніманням періоду приготування від заданого часу закінчення, і зупиниться чітко в визначений час завершення готування. Коли відлік закінчиться, пролунає звуковий сигнал й символ “А” почне блимати. Щоб зупинити звукове сповіщення, натисніть будь-яку кнопку, вимкніть встановлені функції та поверніть ручку вибору температури у вихідне положення.

Натисніть та утримуйте “” , щоб перевести прилад в ручний режим та продовжити роботу.

УВАГА! Після встановлення автоматичного режиму, встановлений час не можна змінити. Зміна часу призведе до виходу з автоматичного режиму. Щоб увімкнути автоматичний режим знову, доведеться пройти усі кроки з самого початку.

## Важлива інформація

1. Встановлюючи час будь-якого режиму, натискайте “+” чи “-” протягом 3 секунд і довше. Таким чином час почне зростати чи зменшуватись значно швидше й Ви досягнете необхідного значення значно швидше.

2. При встановленні тривалості того чи іншого режиму, Ви маєте обрати функції роботи. Інакше за 5 хвилин духовна шафа перейде в ручний режим.

3. При встановленні тривалості того чи іншого режиму, натисніть та утримуйте “” довше за 3 секунди для відміни налаштувань та переходу в ручний режим.

4. При встановленні тривалості того чи іншого режиму, натисніть та утримуйте “” й “+” довше за 3 секунди, пролунає звуковий сигнал. Це означає відміну налаштувань та переходу в режим очікування.

5. Ми радимо вмикати духову шафу на 15 хвилин при 200°C для того, щоб позбутися залишків з поверхонь

## АКСЕСУАРИ

Полиця з проміжками: Чудово підходить для грилю, може використовуватися для форма для запікання та смаження на грилі.

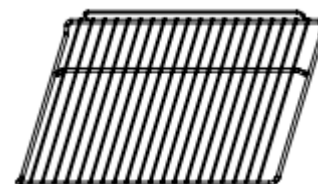

Бокові кріплення: Використовуються для приготування великих об’ємів їжі. Це кріплення підтримує рейки для деко зправа та щільна духової шафи, їх можна зняти. Страви



та деко можна поставити на низ духової шафи та увімкнути функцію гриля, подвійного гриля чи подвійного гриля з конвекцією.

**УВАГА!** Якщо Ви ставите страви на низ духової шафи, **НІ В ЯКОМУ ВИПАДКУ** не використовуйте режим, де використовується нижній нагрівальний елемент. Це потрібно для запобігання надлишку тепла знизу.

Цей аксесуар є не у всіх моделях

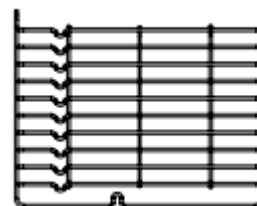

**Деко:** Підходить для приготування великої кількості їжі, пирогів, випічки, замороженої їжі тощо. Чи для збору жиру, м'ясних соків тощо.

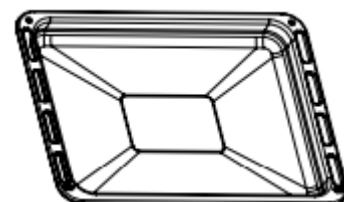

**Телескопічні направляючі:** Деякі моделі оснащені телескопічними направляючими для полегшення роботи з приладом. За бажанням їх можна демонтувати відкрутивши гвинти, що їх фіксують. Знявши їх, можна буде ставити страви на низ духової шафи та використовувати гриль, подвійний гриль чи подвійний гриль з конвекцією.

**УВАГА!** Якщо Ви ставите страви на низ духової шафи, **НІ В ЯКОМУ ВИПАДКУ** не використовуйте режим, де використовується нижній нагрівальний елемент. Це потрібно для запобігання надлишку тепла знизу.

Цей аксесуар є не у всіх моделях

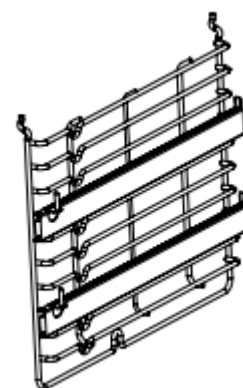

## РОЗМІЩЕННЯ ПОЛИЦЬ

З міркувань безпеки, необхідно розташовувати полиці всередині духової шафи правильно. Полиця та деко повинні встановлюватись лише між першим та п'ятим рівнем.

Полиці мають розташовуватись рівно для того, щоб при їх висуванні гаряча їжа на них не з'їхала та не перекинулась.

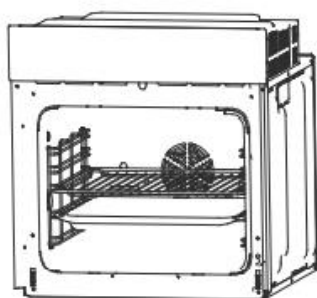

ЧИ

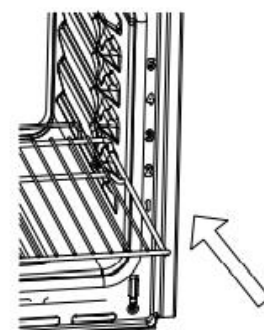
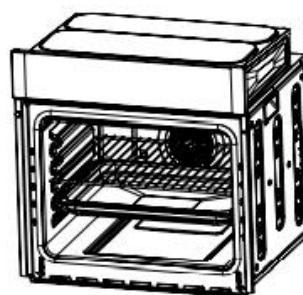

## ЗАМІНА ЛАМПИ ОСВІТЛЕННЯ

Для заміни лампи освітлення виконайте наступні кроки:

1. Відключить прилад від електромережі, витягнувши кабель живлення з розетки чи вимкнувши запобіжник.

2. Викрутіть скляну кришку, обертаючи її проти годинникової стрілки (УВАГА! Кришка може бути щільно закручена) та замініть лампу на аналогічну.

3. Встановіть скляну кришку на своє місце та підключіть прилад до електромережі.

УВАГА! Використовуйте галогенові лампи, що витримують температуру до 300°C потужністю 25-40 Вт та напругою 220-240 В.

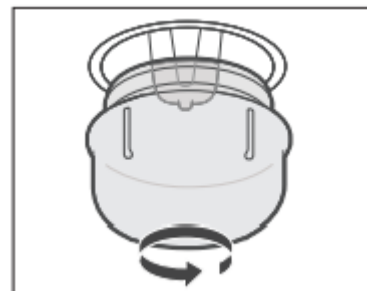

## ЗАКРІПЛЕННЯ ДУХОВОЇ ШАФИ

Встановіть духову шафу на обране місце.

Відчиніть дверцята.

Прикріпіть духову шафу до меблів двома спеціальними направляючими "А", що вставляються в отвори в пристрої та закрутіть двома гвинтами "В".

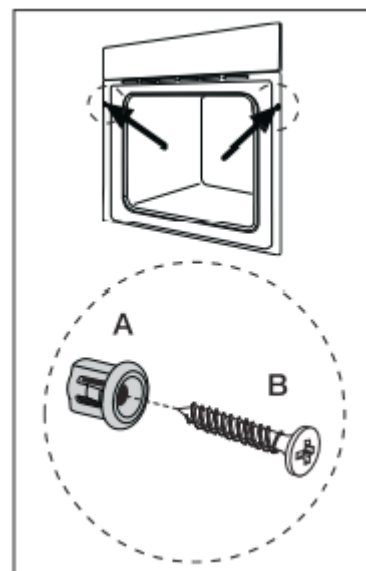

## ВЕНТИЛЯЦІЯ ДУХОВОЇ ШАФИ

Коли приготування закінчиться, чи в режимах паузи та очікування при температурі всередині духової шафи, що перевищує 75°C, почне працювати вентилятор протягом наступних 15 хв. Або протягом часу, за який температура всередині стане меншою за 75°C.

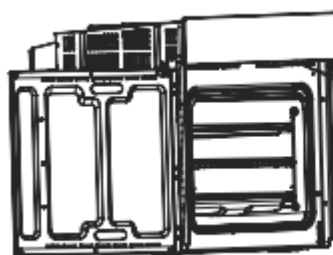

Ventilating openings

## ПІДКЛЮЧЕННЯ ДУХОВОЇ ШАФИ ДО ЕЛЕКТРОМЕРЕЖІ

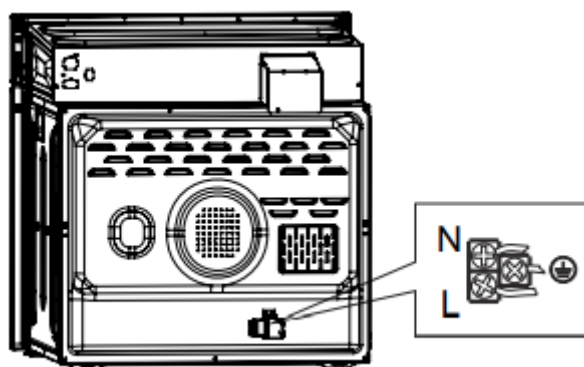

## ВСТАНОВЛЕННЯ ДУХОВОЇ ШАФИ

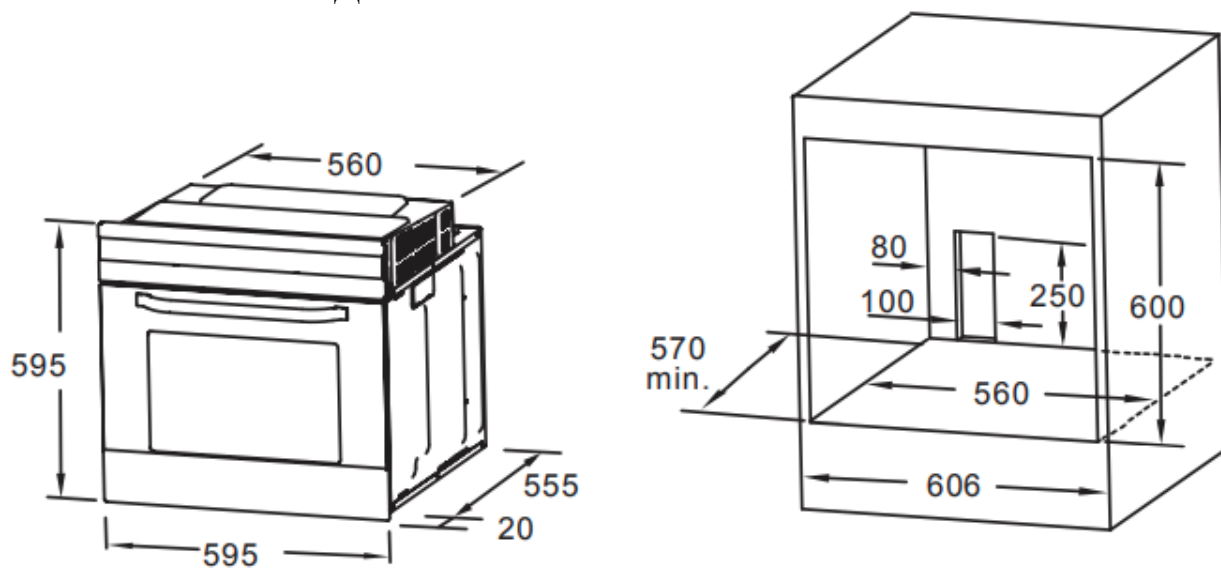

### ВАЖЛИВО!

1. Для всіх вимірів допустимі лише плюсові відхилення;
2. Розміри не враховують вимикач живлення чи розетку.

## ЗНЯТТЯ ДВЕРЕЙ З ДУХОВОЇ ШАФИ (ОПЦІЯ)

Зняття дверей полегшує доступ до внутрішньої частини духової шафи для швидшого та легшого обслуговування. Також це потрібно знати для заміни чи очистки скла. Для зняття дверей:

1. Спершу відкрийте двері на максимально допустимий кут. Потім потягніть пряжку біля петлі дверей назад. Схема 1.



Схема 1

2. Зачиніть двері та залиште їх під кутом 15°. Підніміть та повільно витягніть двері з духової шафи. Схема праворуч.

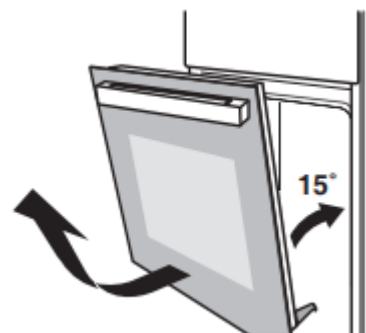

3. Покладіть двері горизонтально внутрішньою частиною до себе. Покладіть руки на скло та тягніть їх разом зі склом від себе. Схема праворуч.



4. Обережно відокремте скло піднімаючи його під кутом 25°. Схема праворуч.

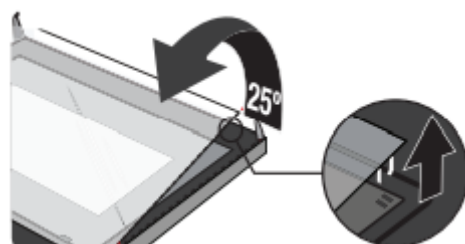

5. Штовхайте скло в напрямку, вказаному на схемі праворуч. Обережно витягніть його зі свого місця.

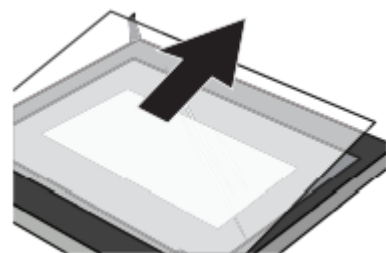

6. Після того, як ви витягнули внутрішній шар скла, зніміть середній шар так, як показано на схемі 2.

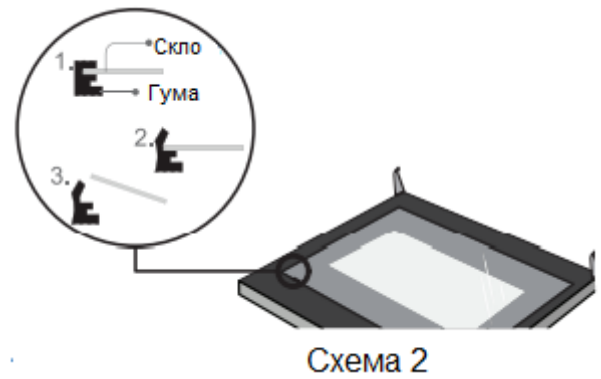

7. Після чистки скла, виконайте усі кроки у зворотному порядку.

### ЗНЯТТЯ ДВЕРЕЙ З ДУХОВОЇ ШАФИ ВАРІАНТ 2 (ОПЦІЯ)

Для зняття дверей:

1. Спершу відкрийте двері на максимально можливий кут. Потім відтягніть пряжку біля петлі дверей назад.



2. Зачиніть двері не до кінця. Залиште їх відчиненими приблизно на 30°. Тримайте двері з обох боків, лівою рукою з лівого боку та правою з правого боку.

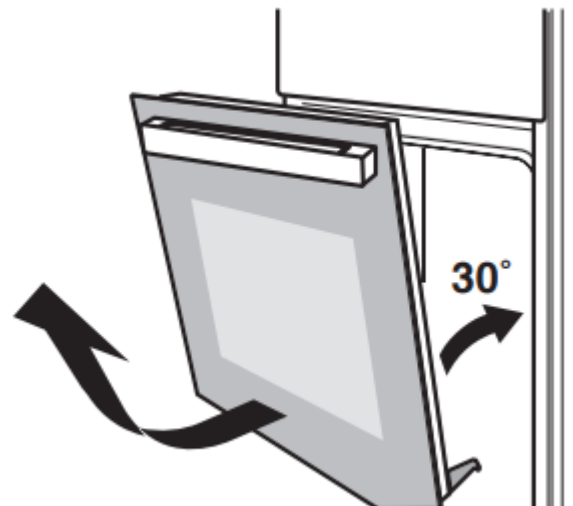

3. Відтягніть скоби, на яких відчиняються двері так, як вказано на схемі праворуч.

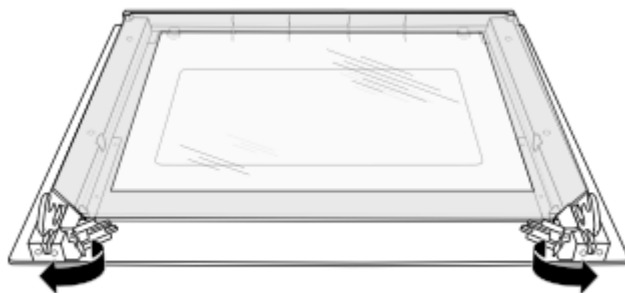

4. Зніміть зовнішнє скло та витягніть його, далі витягніть внутрішнє скло таким же чином. Слідуйте інструкціям на схемах праворуч.

**ОБЕРЕЖНО!**

Не застосовуйте надмірної сили для запобігання побиття скла протягом демонтажу.

**ОБЕРЕЖНО!**

Пружини на скобах можуть відокремитись від механізму та спричинити травми.

**ОБЕРЕЖНО!**

Не піднімайте та не носіть дверцята, тримаючи їх за ручку.

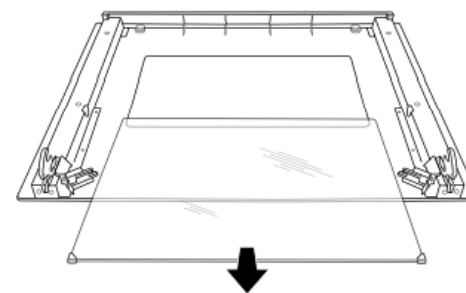
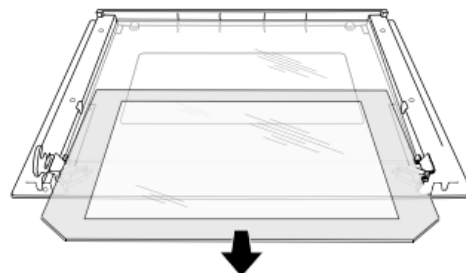
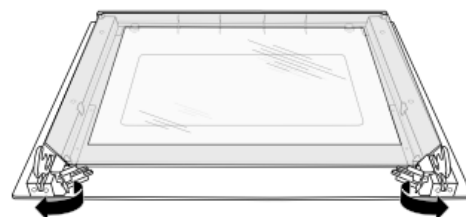

## ЧИСТКА ТА ОБСЛУГОВУВАННЯ

Для належної роботи пристрою тримайте його в чистоті. Сучасний дизайн приладу зводить до мінімуму потреби в чищенні та обслуговуванні. Частина духової шафи, що контактують з їжею, потрібно очищати регулярно.

- Перед чищенням чи обслуговуванням, відключіть пристрій від електромережі.
- Встановіть усі елементи керування у вихідну позицію.
- Дочекайтесь доки пристрій стане теплим, й не буде занадто гарячим. Чистити духову шафу легше, коли вона ще тепла.
- Чистіть пристрій вологою ганчіркою, м'якою щіткою чи невеликою губкою. Після цього потрібно витерти духову шафу насухо. В разі серйозних забруднень, використовуйте гарячу воду з неабразивним миючим засобом.

- Для чищення дзерцят та скла не використовуйте абразивні миючі засоби чи гострі металеві скребки. Вони можуть подрпати поверхню та пошкодити скло.
- Ніколи не залишайте на сталевих частинах речовини, що містять кислоту (лимонний сік, оцет).
- Не використовуйте пристрої, з високим тиском подачі води, для чищення пристрою. Деко повинні митися з м'яким миючим засобом.

## ЗАХИСТ НАВКОЛИШНЬОГО СЕРЕДОВИЩА



Цей пристрій відповідає стандартам, зазначеним в Європейській директиві 2012/19/EU з утилізації електричного та електронного обладнання (WEEE). Забезпечивши правильну утилізацію цього приладу, Ви допоможете запобігти можливій шкоді навколишньому середовищу та здоров'ю людини, яка може бути спричинена в разі неправильної утилізації продукту.

Цей символ на виробі вказує на те, що з ним не можна поводитися як з побутовими відходами. Натомість він повинен бути переданий у відповідний пункт збору, що займається переробкою електричних пристроїв та електронного обладнання.

Утилізація повинна здійснюватися відповідно до місцевих екологічних норм щодо утилізації відходів. Для отримання більш детальної інформації про обробку, відновлення та переробку цього продукту, будь ласка, зв'яжіться з місцевим міським управлінням, службою утилізації побутових відходів чи магазином, де був придбаний цей пристрій.

## ТЕХНІЧНІ ХАРАКТЕРИСТИКИ

<b>Модель</b>	<b>KTS 680 ECH BA, KTS 680 ECH BB, KTS 680 ECH WA</b>
Споживча потужність	3.0 кВт
Кількість камер для приготування страв	1
Тип духової шафи	Електрична
Корисний об'єм	70 л
Енергоспоживання (звичайний режим)	0.99 кВт·г/цикл
Енергоспоживання (примусове ввімкнення вентилятора)	0.89 кВт·г/цикл
Індекс енергоефективності	106,1
Клас енергоефективності (Від A+++ до D)	A

### ПРИМІТКА

Всі режими духової шафи, що зазначені на 5 сторінці, є основними.



Розшифровка серійного номера (UA)

2	4	6	8	1	0	1	0	8	8	1	6	3	2	0	2	3	0	5	2	2	0	0	0	0	1
EAN13													рік виробництва			місяць виробництва		день виробництва			номер партії				

Імпортер: ТОВ "КП Емір",  
Україна, 03150,  
м. Київ, вул. Ямська 72

У разі виникнення складностей з  
використанням продукту зверніться до  
сервісного центру:

 0 800 30 33 34

# interline

Бажаємо вам гарного настрою та чекаємо на вас в  
мережі! Скануйте відповідний QR-код та  
приєднуйтеся до нас



[interline.ua](http://interline.ua)



[Facebook](#)



[Instagram](#)

